

第49回 須賀川市民体育祭 【卓球競技】

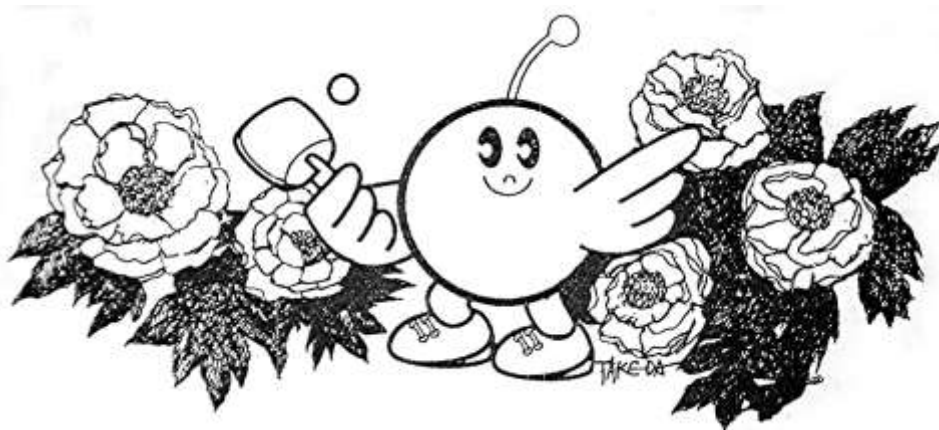

記録

開会式順序

進行：小豆畑 忠

- | | | |
|---|-------------|----------|
| 1 | 開式のことば | (小塩 浩) |
| 2 | 優勝杯・トロフィー返還 | (前年度優勝者) |
| 3 | 会長あいさつ | (伊藤 平男) |
| 4 | 競技上の注意 | (海老原 篤) |
| 5 | 選手宣誓 | (門澤 吏泰) |
| 6 | 会場使用上の注意 | (五十嵐 毅) |
| 7 | 閉式のことば | (小塩 浩) |

と き：平成28年10月10日(月・祝)
と ころ：須賀川アリーナ
主 催：須賀川市体育協会
須賀川市
(公財)須賀川市スポーツ振興協会
主 管：須賀川市卓球協会

須賀川市民体育祭【卓球競技】記録

平成28年10月10日(月・祝) 須賀川アリーナ

種目	優勝	準優勝	第3位	第3位
小学男子1部	佐藤 碧 (須賀川スポ少)	藤田 亜煉 (須賀川スポ少)	小塩 真輝 (N・E・O)	小林 由侑 (須賀川スポ少)
小学女子1部	緑河 煌 (須賀川スポ少)	滝田 和佳 (須賀川スポ少)	佐藤 響花 (須賀川スポ少)	齋藤 真衣 (須賀川スポ少)
小学男子2部	石井 翔大 (有吉会)	阿部 柘真 (有吉会)		
小学女子2部	滝田 千晏 (須賀川スポ少)	藤田 りり (須賀川スポ少)	橋本 柚妃 (須賀川スポ少)	
中学男子団体	弘法坦クラブ	須賀川市立 大東中学校	須賀川市立 第三中学校	須賀川市立 第二中学校
中学女子団体	須賀川市立 第二中学校	須賀川市立 長沼中学校	須賀川市立 第三中学校	鏡石町立 鏡石中学校
中学男子 シングルス	相楽 将 (西袋中)	宇佐見彩斗 (須賀川二中)	佐藤 心 (須賀川二中)	関根 遼翔 (須賀川三中)
中学女子 シングルス	並木 優衣 (須賀川二中)	鈴木 佑那 (須賀川二中)	鹿野 美貴 (湯本中)	小森山唯奈 (長沼中)
一般男子 シングルス	大水 勝幸 (N・E・O)	佐藤 雄斗 (清陵情報高校)	小塩 浩 (N・E・O)	佐藤 天 (清陵情報高校)
一般女子 シングルス	渡邊 美波 (N・E・O)	水野あかね (N・E・O)	鈴木 エイ (須賀川クラブ)	五十嵐のどか (須賀川桐陽高校)
ラージボール 男子1部	菅野 淳一 (須賀川スポ少)	久保木 典 (刈ヒンポンス)	青山 圭三 (須賀川クラブ)	
ラージボール 女子1部	鈴木 エイ (須賀川クラブ)	西片美代子 (須賀川クラブ)	渡辺 節子 (須賀川クラブ)	
ラージボール 男子2部	大沢 進 (須賀川クラブ)	吉田 勝吉 (須賀川クラブ)	山寺 勇 (楽々クラブ)	
ラージボール 女子2部	石川 淳子 (楽々クラブ)	吉田カツイ (楽々クラブ)		
教職員の部	松村 圭祐 (湯本中教員)	郷田 剛 (湯本中教員)	五十嵐 毅 (大東中教員)	鈴木 正美 (岩瀬中教員)

記録に関する問合せ先：須賀川市卓球協会事務局長 五十嵐 毅090-2602-9149
大会記録は須賀川市卓球協会ホームページ www.sukagawa-kennan-tta.com でもご覧いただけます。

【小学生の部】

6コート

小学男子 1 部 A		佐藤	大山	小林	勝-敗	順位
1	佐藤 碧 (須スポ少)		○ 3-0	○ 3-0	2 - 0	1
2	大山 周太郎 (須スポ少)	× 0-3		× 1-3	0 - 2	3
3	小林 由侑 (須スポ少)	× 0-3	○ 3-1		1 - 1	2

7コート

小学男子 1 部 B		小塩	藤田	岡部	勝-敗	順位
1	小塩 真輝 (N・E・O)		× 1-3	○ 3-1	1 - 1	2
2	藤田 亜煉 (須スポ少)	○ 3-1		○ 3-1	2 - 0	1
3	岡部 佑音 (須スポ少)	× 1-3	× 1-3		0 - 2	3

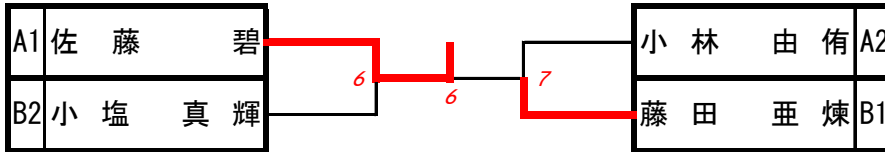

小学男子 2 部

1部決勝と同時に実施します。

1 石井 翔大 (有吉会) ————¹/₇——— 阿部 柊真 (有吉会) 2

8・9コート

保護者の方は審判にご協力ください。

小学女子 1 部		緑河	滝田	齋藤	佐藤	橋本	勝-敗	順位
1	緑河 煌 (須スポ少)		○ 3-1	○ 3-1	○ 3-1	○ 3-0	4 - 0	1
2	滝田 和佳 (須スポ少)	× 1-3		○ 3-1	○ 3-0	○ 3-0	3 - 1	2
3	齋藤 真衣 (須スポ少)	× 1-3	× 1-3		× 2-3	○ 3-2	1 - 3	4
4	佐藤 響花 (須スポ少)	× 1-3	× 1-3	○ 3-2		○ 3-0	2 - 2	3
5	橋本 野乃佳 (須スポ少)	× 0-3	× 0-3	× 2-3	× 0-3		0 - 4	5

10コート

保護者の方は審判にご協力ください。

小学女子 2 部		藤田	橋本	滝田	勝-敗	順位
1	藤田 りり (須スポ少)		○ 3-0	× 2-3	1 - 1	2
2	橋本 柚妃 (須スポ少)	× 0-3		× 1	0 - 2	3
3	滝田 千晏 (須スポ少)	○ 3-2	○ 3-2		2 - 0	1

【 中 学 男 子 団 体 】

第1ステージ [予選リーグ] 組合せが上のほうがステージ側のベンチ

5番まで実施(記録は3点先取)

《Aブロック》

	須賀川三	長 沼	仁井田		勝-敗	試合 得点	順位
須賀川三		○ 3-0	○ 3-1		2-0	4	①
長 沼	× 0-3		× 1-3		0-2	2	3
仁井田	× 1-3	○ 3-1			1-1	3	②

	31・32・33コート		31・32・33コート
1		①	長 沼 ~ 仁井田
2	② 須賀川三 ~ 仁井田		
3	③ 須賀川三 ~ 長 沼		

《Bブロック》

	岩 瀬	稲 田	大東A	西袋B	勝-敗	試合 得点	順位
岩 瀬		× 1-3	× 0-3	○ 3-0	1-2	4	3
稲 田	○ 3-1		× 0-3	○ 3-2	2-1	5	②
大東A	○ 3-0	○ 3-0		○ 3-1	3-0	6	①
西袋B	× 0-3	× 2-3	× 1-3		0-3	3	4

	34・35・36・37コート		37・38・39・40コート
1	① 岩 瀬 ~ 西袋B	②	稲 田 ~ 大東A
2	③ 岩 瀬 ~ 大東A	④	稲 田 ~ 西袋B
3	⑤ 岩 瀬 ~ 稲 田	⑥	大東A ~ 西袋B

《Cブロック》

	須賀川一	西袋A	湯 本	鏡 石	勝-敗	試合 得点	順位
須賀川一		× 2-3	○ 3-1	○ 3-0	2-1	5	
西袋A	○ 3-2		○ 3-0	○ 3-0	3-0	6	
湯 本	× 1-3	× 0-3		○ 3-0	1-2	4	
鏡 石	× 0-3	× 0-3	× 0-3		0-3	3	

	41・42・43・44コート		44・45・46・47コート
1	① 須賀川一 ~ 鏡 石	②	西袋A ~ 湯 本
2	③ 須賀川一 ~ 湯 本	④	西袋A ~ 鏡 石
3	⑤ 須賀川一 ~ 西袋A	⑥	湯 本 ~ 鏡 石

《Dブロック》

	須賀川二	大東B	弘法坦		勝-敗	試合 得点	順位
須賀川二		○ 3-0	× 2-3		1-1	3	②
大東B	× 0-3		× 0-3		0-2	2	3
弘法坦	○ 3-2	○ 3-0			2-0	4	①

	48・49・50コート		48・49・50コート
1		①	大東B ~ 弘法坦
2	② 須賀川二 ~ 弘法坦		
3	③ 須賀川二 ~ 大東B		

第2ステージ [1・2位トーナメント]

①=ブロック1位
②=ブロック2位

弘法坦クラブ

予選同ブロックの①②は
決勝まで当たらない抽選

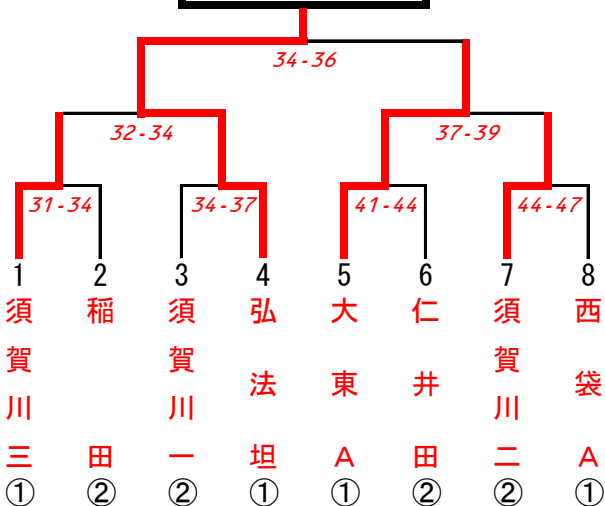

1・2位, 3・4位トーナメントどちらも3点先取

[3・4位トーナメント]

湯本中学校

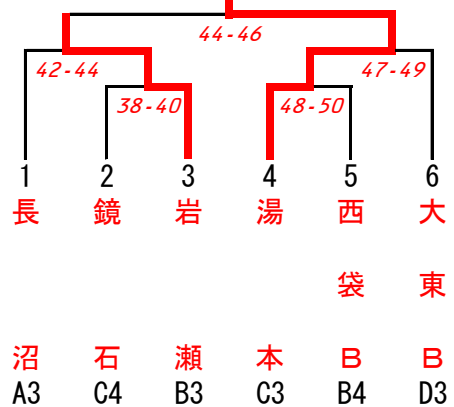

【 中 学 女 子 団 体 】

第1ステージ [予選リーグ] 組合せが上(番号が早い)方がステージ側のベンチ

Aブロック 21・22・23コート		須賀川二	鏡 石	岩 瀬		勝-敗	順位
1	須賀川二		○ 3-0	○ 3-0		2 - 0	①
2	鏡 石	× 0-3		○ 3-2		1 - 1	②
3	岩 瀬	× 0-3	× 2-3			0 - 2	3

Bブロック 24・25・26コート		長 沼	須賀川三	小 塩 江		勝-敗	順位
1	長 沼		○ 3-1	○ 3-0		2 - 0	①
2	須賀川三	× 1-3		○ 3-1		1 - 1	②
3	小 塩 江	× 0-3	× 1-3			0 - 2	3

試合順序	3チーム	①2-3	②1-3	③1-2
------	------	------	------	------

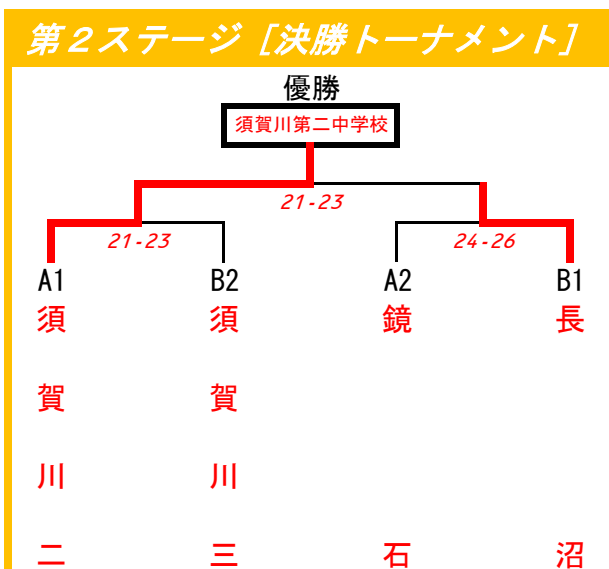

3位トーナメント

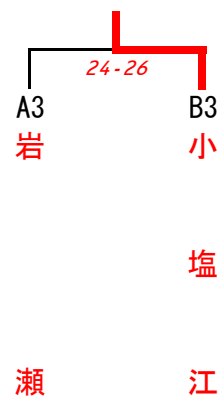

【中学男子シングルス】

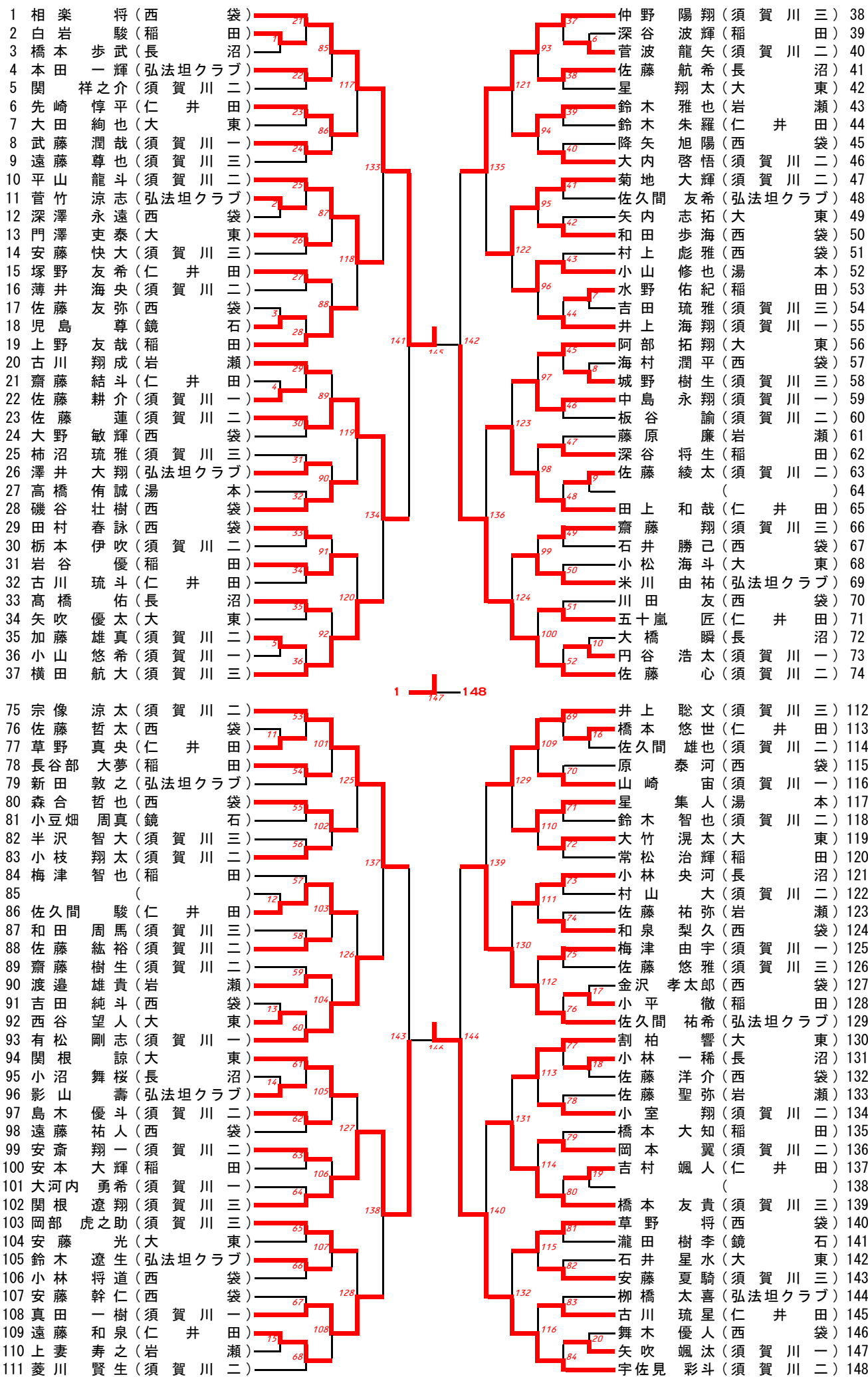

【中学女子シングルス】

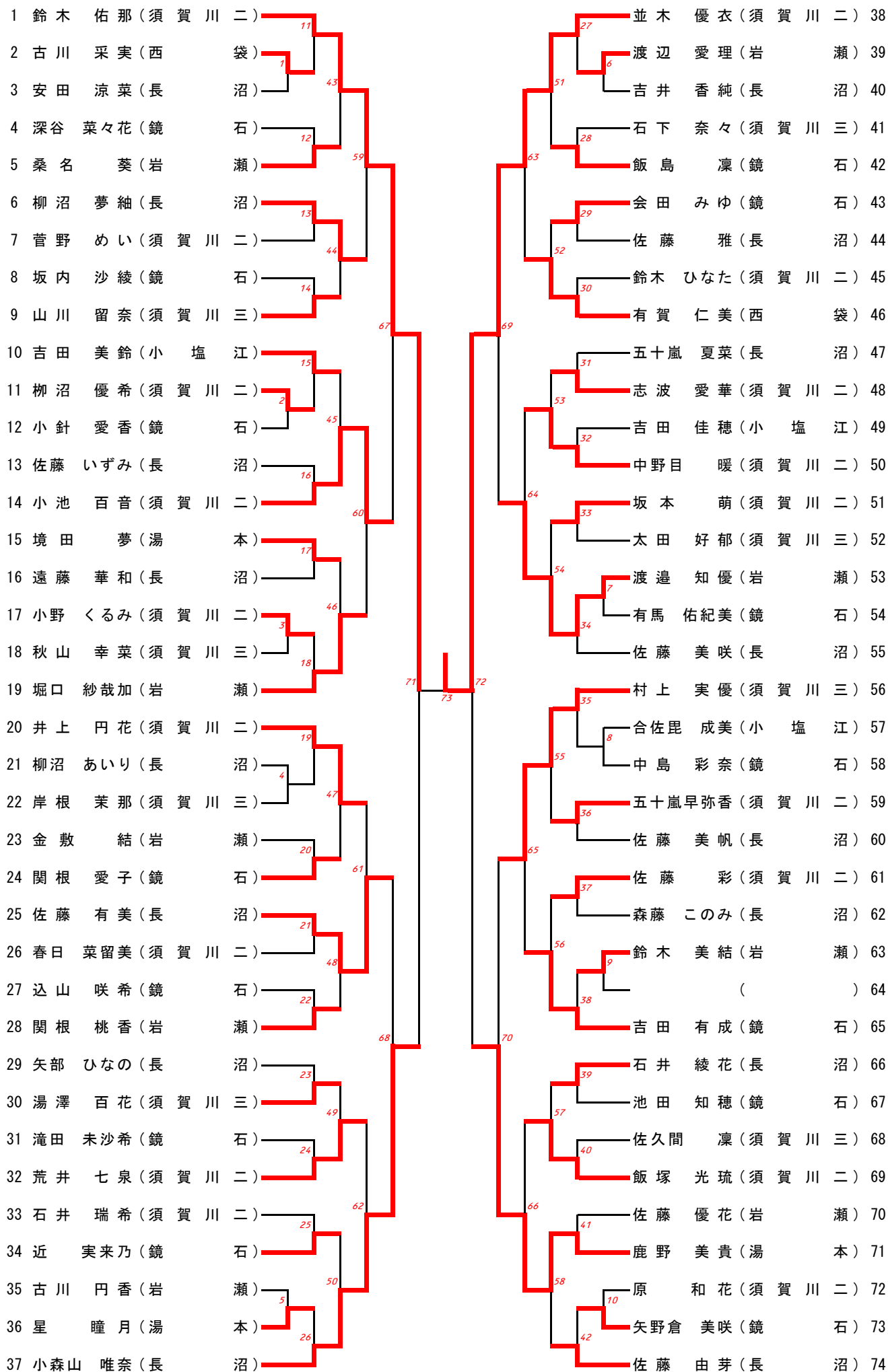

【一般男子シングルス】

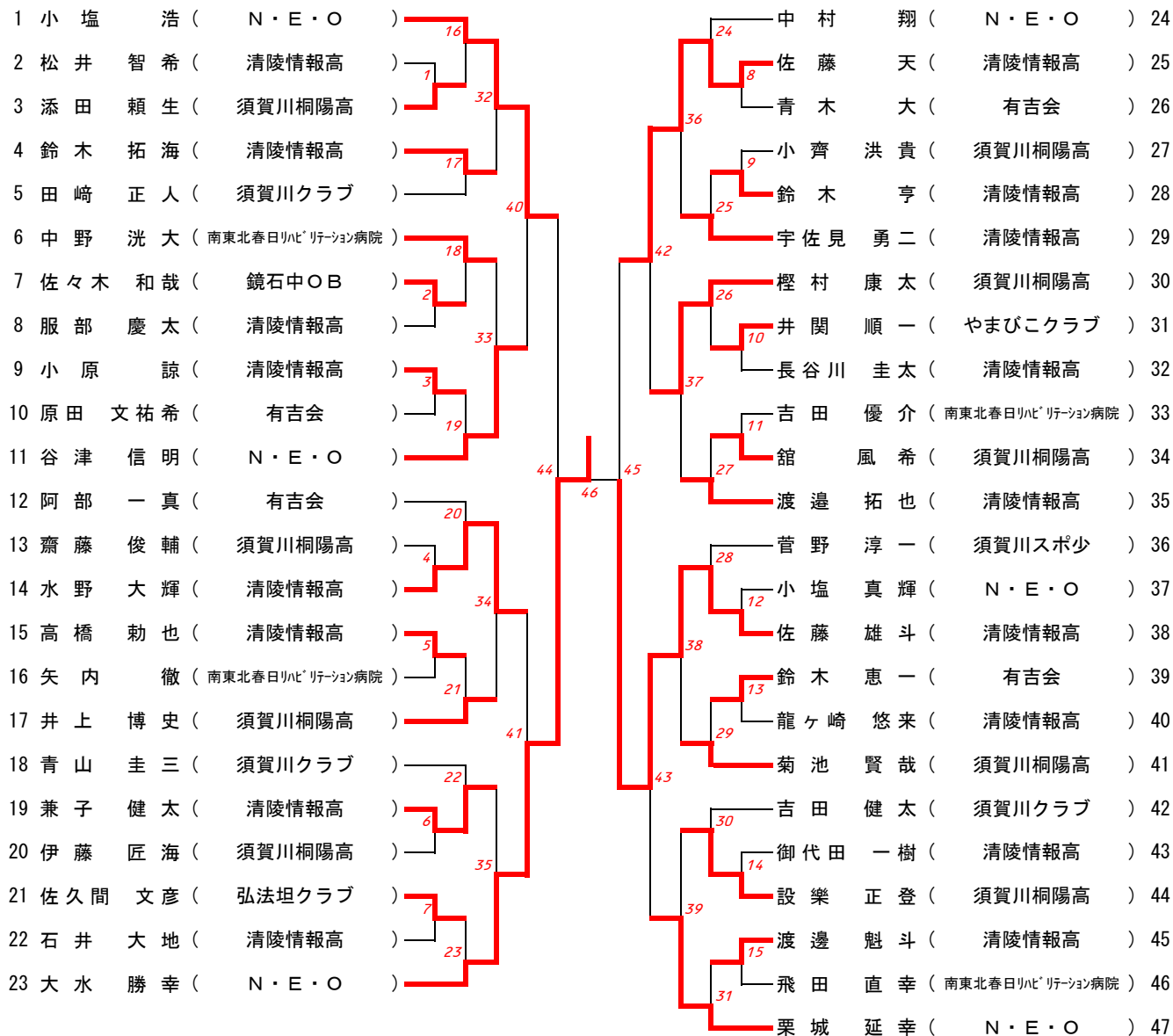

【一般女子シングルス】

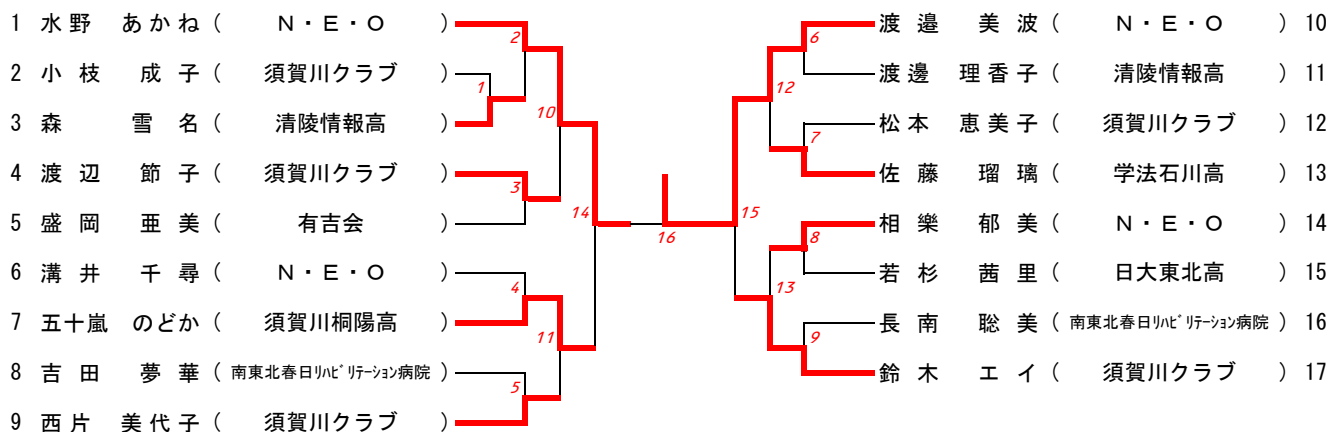

【教職員の部】

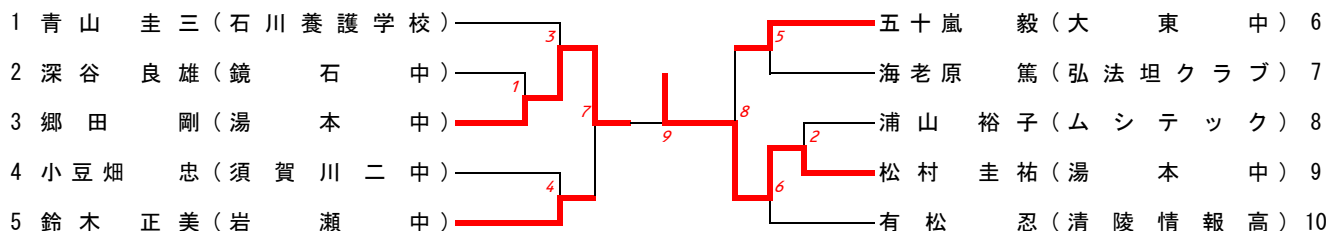

【ラージボールの部】

男子1部リーグ 1コート	菅野	青山	久保木	鈴木	勝敗	順位
1 菅野 淳一 (須賀川スポ少)		○2-0	○2-0	○2-0	3-0	1
2 青山 圭三 (須賀川クラブ)	×0-2		×1-2	○2-0	1-2	3
3 久保木 典 (メリーピンポンズ)	×0-2	○2-1		○2-0	2-1	2
4 鈴木 聖 (メリーピンポンズ)	×0-2	×0-2	×0-2		0-3	4

男子2部リーグ 2・3コート	阿部	吉田	山寺	二瓶	大澤	佐藤	勝敗	順位
1 阿部 末蔵 (楽々クラブ)		×	×	×	×	×	0-5	6
2 吉田 勝吉 (須賀川クラブ)	○		○2-0	○2-0	×0-2	○2-0	4-1	2
3 山寺 勇 (楽々クラブ)	○	×0-2		○2-0	×1-2	○2-1	3-2	3
4 二瓶 勝治 (須賀川クラブ)	○	×0-2	×0-2		×0-2	○2-0	2-3	4
5 大澤 進 (須賀川クラブ)	○	○2-0	○2-1	○2-0		○2-1	5-0	1
6 佐藤 敏信 (楽々クラブ)	○	×0-2	×1-2	×0-2	×1-2		1-4	5

女子1部リーグ 4コート	鈴木	渡辺	西片	松本	鈴木	勝敗	順位
1 鈴木 エイ (須賀川クラブ)		○2-0	○2-0	○2-0	○2-0	4-0	1
2 渡辺 節子 (須賀川クラブ)	×0-2		×1-2	○2-0	○2-0	2-2	3
3 西片 美代子 (須賀川クラブ)	×0-2	○2-1		○2-1	○W/0	3-1	2
4 松本 恵美子 (須賀川クラブ)	×0-2	×0-2	×1-2		○2-0	1-3	4
5 鈴木 優子 (メリーピンポンズ)	×0-2	×0-2	×W/0	×0-2		0-4	5

女子2部リーグ 5コート	石川	吉田	阿部	勝敗	順位
1 石川 淳子 (楽々クラブ)		○2-0	○W/0	2-0	1
2 吉田 カツイ (楽々クラブ)	×0-2		○W/0	1-1	2
3 阿部 フミ (楽々クラブ)	×W/0	×W/0		0-2	3