

第51回 須賀川市民体育祭 【卓球競技】

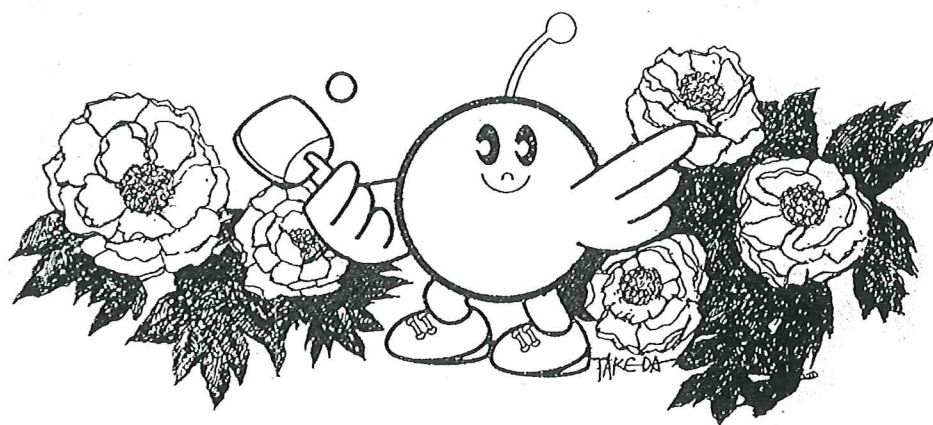

記録

開会式順序

進行：森藤 由紀恵

- | | |
|---------------|----------|
| 1 開式のことば | (小塩 浩) |
| 2 優勝杯・トロフィー返還 | (前年度優勝者) |
| 3 会長あいさつ | (伊藤 平男) |
| 4 競技上の注意 | (海老原 篤) |
| 5 選手宣誓 | (佐藤 拓海) |
| 6 会場使用上の注意 | (五十嵐 毅) |
| 7 閉式のことば | (小塩 浩) |

と き：平成30年10月8日(月・祝)
と ころ：須賀川アリーナ
主 催：須賀川市体育協会
須賀川市
(公財)須賀川市スポーツ振興協会
主 管：須賀川市卓球協会

須賀川市民体育祭【卓球競技】記録

平成30年10月8日(月・祝) 須賀川アリーナ

種目	優勝	準優勝	第3位	第3位
小学男子1部	石井 翔大 (有吉会)	阿部 柊真 (有吉会)	()	()
小学女子1部	岡部 心美 (須賀川ｽﾎﾟｰｽ)	小野菜々子 (須賀川ｽﾎﾟｰｽ)	滝田 千晏 (須賀川ｽﾎﾟｰｽ)	()
小学男子2部	関根 颯音 (須賀川ｽﾎﾟｰｽ)	鈴木 悠斗 (須賀川ｽﾎﾟｰｽ)	宮崎遼太郎 (須賀川ｽﾎﾟｰｽ)	磯 龍哉 (須賀川ｽﾎﾟｰｽ)
小学女子2部	芳賀 美優 (須賀川ｽﾎﾟｰｽ)	八木沼舞優 (須賀川ｽﾎﾟｰｽ)	芳賀 優那 (須賀川ｽﾎﾟｰｽ)	八木沼華穂 (須賀川ｽﾎﾟｰｽ)
中学男子団体	弘法坦クラブ	須賀川市立 第二中学校	鏡石町立 鏡石中学校	須賀川市立 第三中学校
中学女子団体	須賀川市立 第二中学校	須賀川市立 第三中学校	須賀川市立 岩瀬中学校	鏡石町立 鏡石中学校
中学男子 シングルス	平井 秀磨 (弘法坦クラブ)	小塩 真輝 (須賀川三中)	熊谷 帆高 (須賀川一中)	深澤 岳志 (弘法坦クラブ)
中学女子 シングルス	五十嵐早弥香 (須賀川二中)	中野目 暖 (須賀川二中)	齋藤 真衣 (須賀川二中)	佐藤 彩 (須賀川二中)
一般男子 シングルス	秋山 和輝 (Unite)	五十嵐 諒 (東北大学)	西澤 直輝 (Unite)	中野 洸大 (南東北春日病院)
一般女子 シングルス	渡邊 美波 (N・E・O)	水野あかね (N・E・O)	岡部 珠美 (清陵情報高)	平栗 莉帆 (清陵情報高)
ラージボール 男子1部	大沢 進 (須賀川ｸﾗﾌﾞ)	鴨池 勝典 (須賀川ｸﾗﾌﾞ)	菅野 淳一 (須賀川ｽﾎﾟｰｽ)	井関 順一 (ライフSFF)
ラージボール 女子1部	松本恵美子 (須賀川ｸﾗﾌﾞ)	石井美智子 (須賀川ｸﾗﾌﾞ)	()	()
ラージボール 男子2部	参 ()	加 ()	な ()	し ()
ラージボール 女子2部	参 ()	加 ()	な ()	し ()
教職員の部	郷田 剛 (湯本中教員)	五十嵐 毅 (大東中教員)	鈴木 正美 (須三中教員)	松村 圭祐 (湯本中教員)

記録に関する問合せ先：須賀川市卓球協会事務局 五十嵐 毅090-2602-9149
大会記録は須賀川市卓球協会ウェブサイト www.sukagawa-kennan-tta.com でもご覧いただけます。

【小学生の部】

20・21コート

試合のない選手とその保護者で審判をお願いします

小学男子1・2部		石井	阿部	関根	宮崎	鈴木	磯	勝-敗	順位
1部	1 石井 翔大 (有吉会)		○ 3-0	○ 3-0	○ 3-0	○ 3-0	○ 3-0	5-0	1
	2 阿部 柁真 (有吉会)	× 0-3		○ 3-0	○ 3-0	○ 3-1	○ 3-0	4-1	2
2部	3 関根 颯音 (須スポ少)	× 0-3	× 0-3		○ 3-2	○ 3-2	○ 3-0	3-2	1
	4 宮崎 遼太郎 (須スポ少)	× 0-3	× 0-3	× 2-3		× 0-3	○ 3-0	1-4	3
	5 鈴木 悠斗 (須スポ少)	× 0-3	× 1-3	× 2-3	○ 3-0		○ 3-0	2-3	2
	6 磯 龍哉 (須スポ少)	× 0-3	× 0-3	× 0-3	× 0-3	× 0-3		0-5	4

表内の数字が試合順序。1・2部交流戦とし、順位は部ごとに決定。

22コート

小学女子1部		岡部	小野	滝田	勝-敗	順位
1	岡部 心美 (須スポ少)		○ 3-0	○ 3-0	2-0	1
2	小野 菜々子 (須スポ少)	× 0-3		○ 3-0	1-1	2
3	滝田 千晏 (須スポ少)	× 0-3	× 0-3		0-2	3

表内の数字が試合順序

23・24コート

試合のない選手とその保護者で審判をお願いします

小学女子2部		芳賀美	八木沼舞	駒木根	八木沼華	小林	芳賀那	勝-敗	順位
1	芳賀 美優 (須スポ少)		○ 3-0	○ 3-0	○ 3-1	○ 3-1	○ 3-1	5-0	1
2	八木沼 舞優 (須スポ少)	× 0-3		○ 3-1	○ 3-1	○ 3-2	○ 3-2	4-1	2
3	駒木根 凌那 (須スポ少)	× 0-3	× 1-3		× 0-3	× 0-3	× 0-3	0-5	6
4	八木沼 華穂 (須スポ少)	× 1-3	× 1-3	○ 3-0		○ 3-1	× 2-3	2-3	4
5	小林 花奈美 (須スポ少)	× 1-3	× 2-3	○ 3-0	× 1-3		× 0-3	1-4	5
6	芳賀 優那 (須スポ少)	× 1-3	× 2-3	○ 3-0	○ 3-2	○ 3-0		3-2	3

表内の数字が試合順序。

【 中 学 男 子 団 体 】

予選Aグループ

No.	チーム名	弘法坦	須賀川一		勝-敗	得点	順位
1	弘法坦		○ 3-1		1-0	2	①
2	須賀川一	× 1-3			0-1	1	②
3					-		

		1コート	
第1試合		弘法坦	対 須賀川一

予選Bグループ

No.	チーム名	鏡石	大東	長沼	勝-敗	得点	順位
1	鏡石		○ 3-2	○ 3-0	2-0	4	①
2	大東	× 2-3		○ 3-0	1-1	3	②
3	長沼	× 0-3	× 0-3		0-2	2	③

		2・3・4コート			
第1試合		鏡石	対	長沼	
第2試合		大東	対	長沼	
第3試合		鏡石	対	大東	

予選Cグループ

No.	チーム名	須賀川三	仁井田	稲田	勝-敗	得点	順位
1	須賀川三		○ 3-1	○ 3-0	2-0	4	①
2	仁井田	× 1-3		× 1-3	0-2	2	③
3	稲田	× 0-3	○ 3-1		1-1	3	②

		5・6・7コート	
第1試合		須賀川三	対 稲田
第2試合		仁井田	対 稲田
第3試合		須賀川三	対 仁井田

予選Dグループ

No.	チーム名	須賀川二	岩瀬		勝-敗	得点	順位
1	須賀川二		○ 3-0		1-0	2	①
2	岩瀬	× 0-3			0-1	1	②
3					-		

		8コート	
第1試合		須賀川二	対 岩瀬

予選グループリーグの注意事項

- ◇5番まで試合を行うが、記録は3点先取
- ◇組合せが上の(番号の早い)ほうがステージに向かって左側のベンチ

1・2位トーナメント

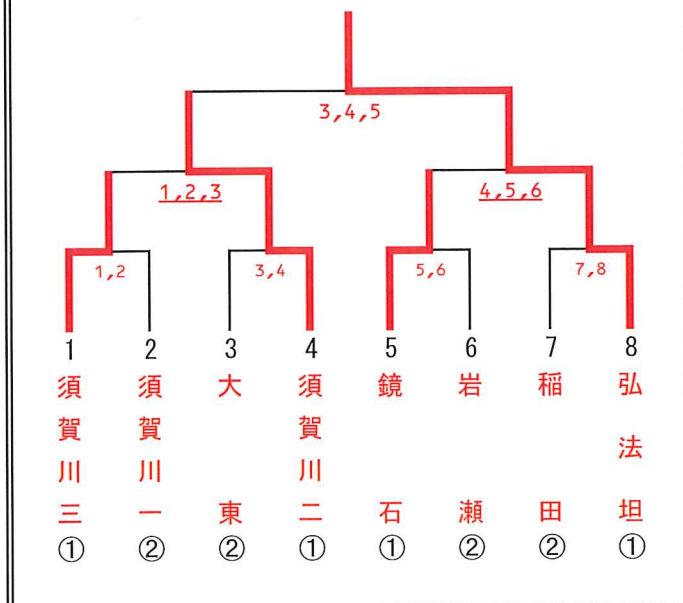

3位トーナメント

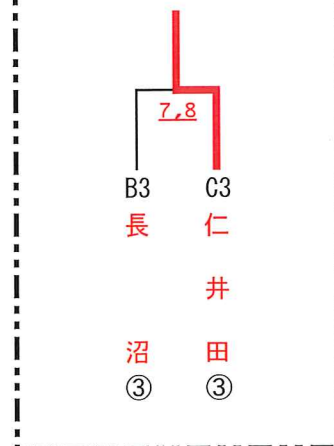

【 中 学 女 子 団 体 】

第1ステージ [予選リーグ] 予選は5番まで行うが記録は3点先取
 組合せが上の(番号が早い)ほうがステージに向かって左側のベンチ

Aブロック 9・10・11コート		須賀川二	須賀川三	湯 本		勝-敗	順位
1	須賀川二		○ 3-0	○ 3-0		2-0	1
2	須賀川三	× 0-3		○ 3-0		1-1	2
3	湯 本	× 0-3	× 0-3			0-2	3

Bブロック 12・13・14, 14・15・16コート		岩 瀬	小 塩 江	長 沼	鏡 石	勝-敗	順位
1	岩 瀬		○ 3-2	○ 3-0	× 2-3	2-1	2
2	小 塩 江	× 2-3		○ 3-1	× 2-3	1-2	3
3	長 沼	× 0-3	× 1-3		× 1-3	0-3	4
4	鏡 石	○ 3-2	○ 3-2	○ 1-3		3-0	1

試合順序 3チーム ①1-3 ②2-3 ③1-2 4チーム ①1-4 ②2-3 ③1-3 ④2-4 ⑤1-2 ⑥3-4

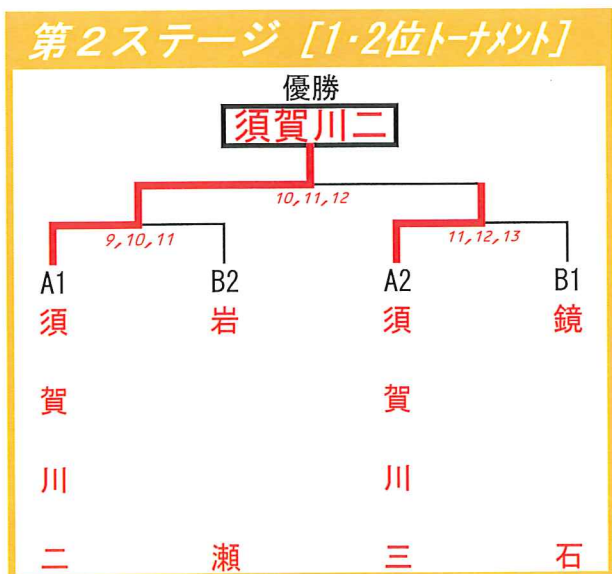

3・4位リーグ 14, 15, 16					
	湯本	小塩江	長沼	勝-敗	順位
A3	湯本	× 2-3	× 2-3	0-2	3
B3	小塩江	○ 3-2	○ 3-0	2-0	1
B4	長沼	○ 3-2	× 0-3	1-1	2

【中学男子シングルス】

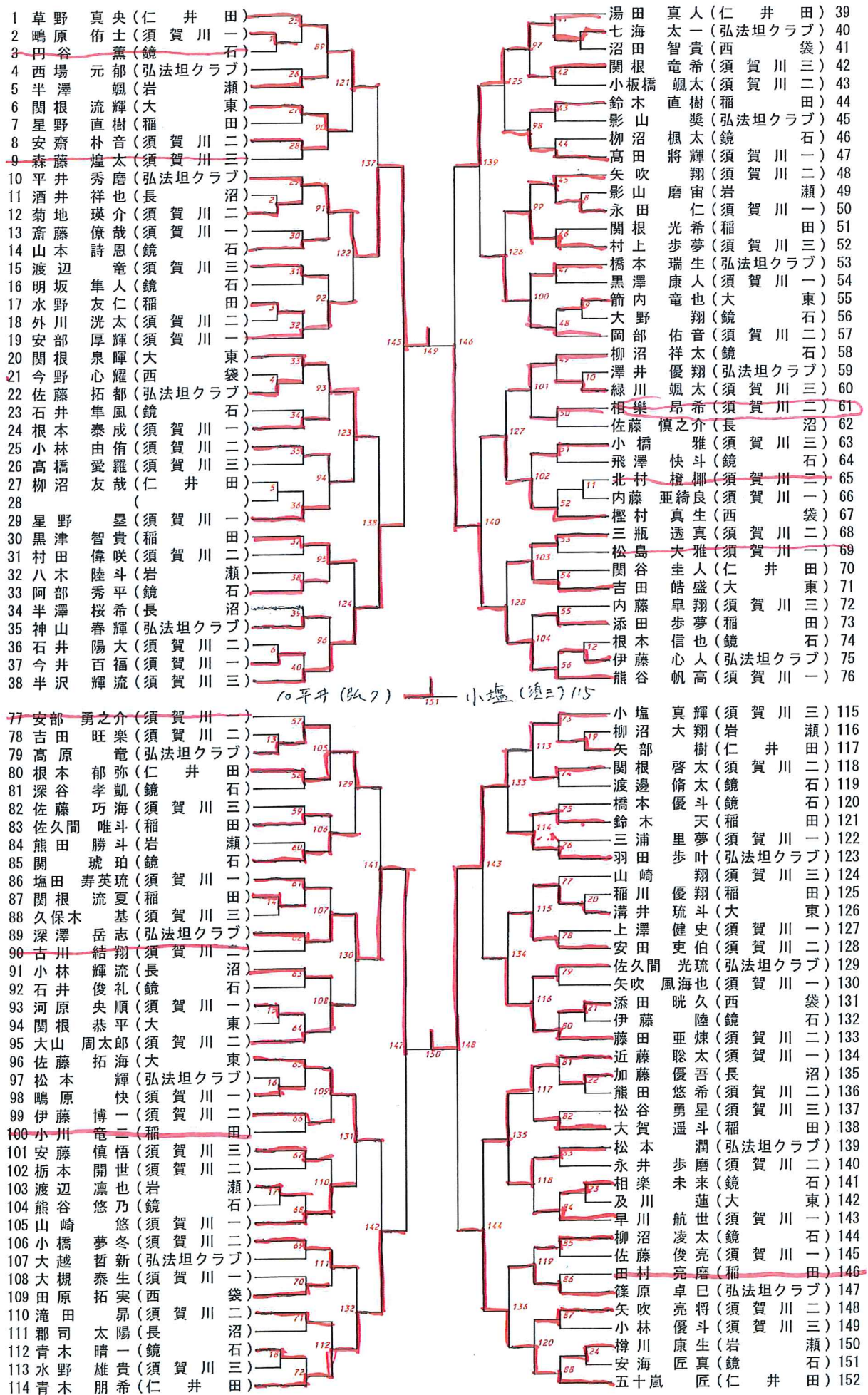

【中学女子シングルス】

30-31-32 36~ 165

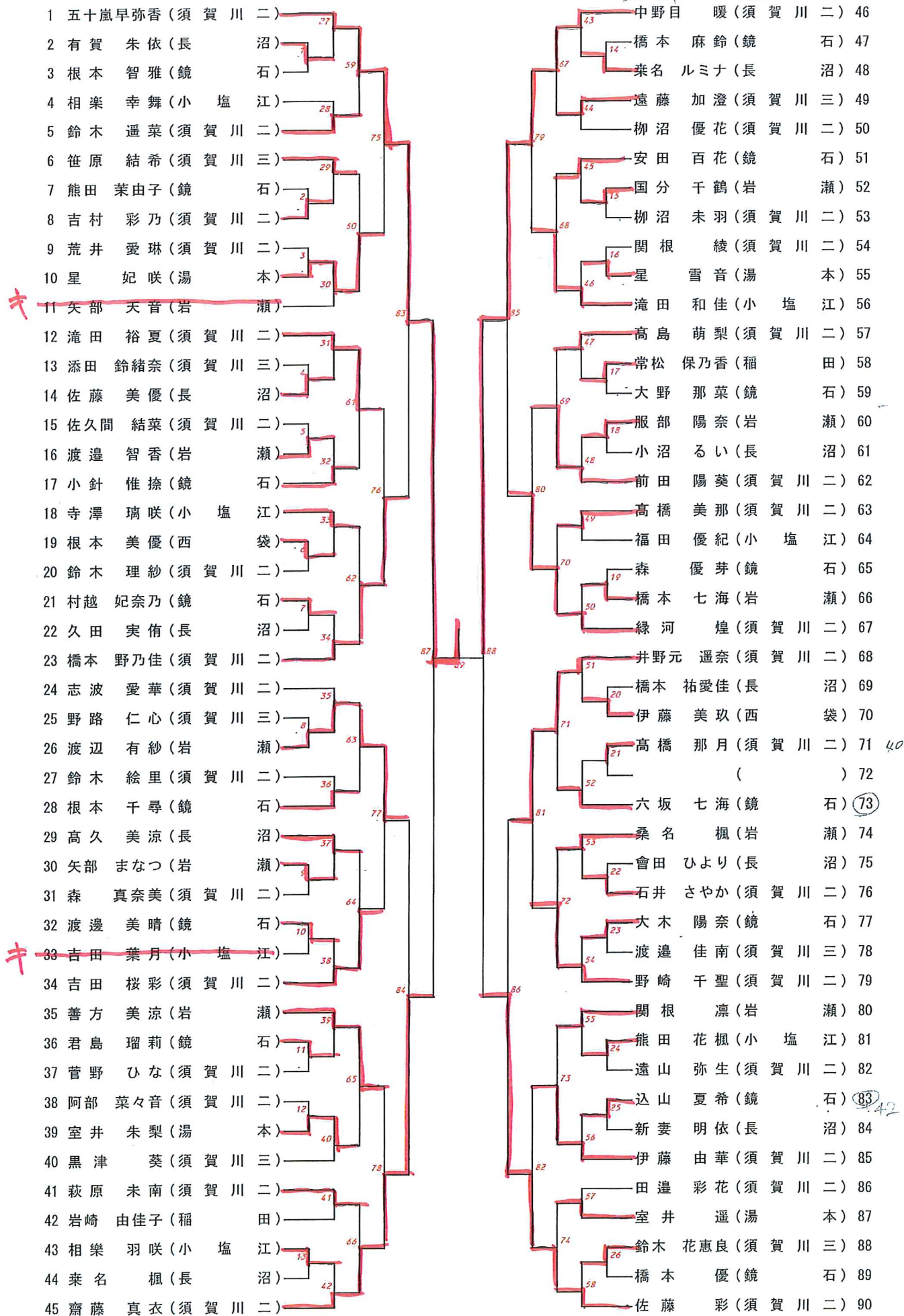

【一般男子シングルス】

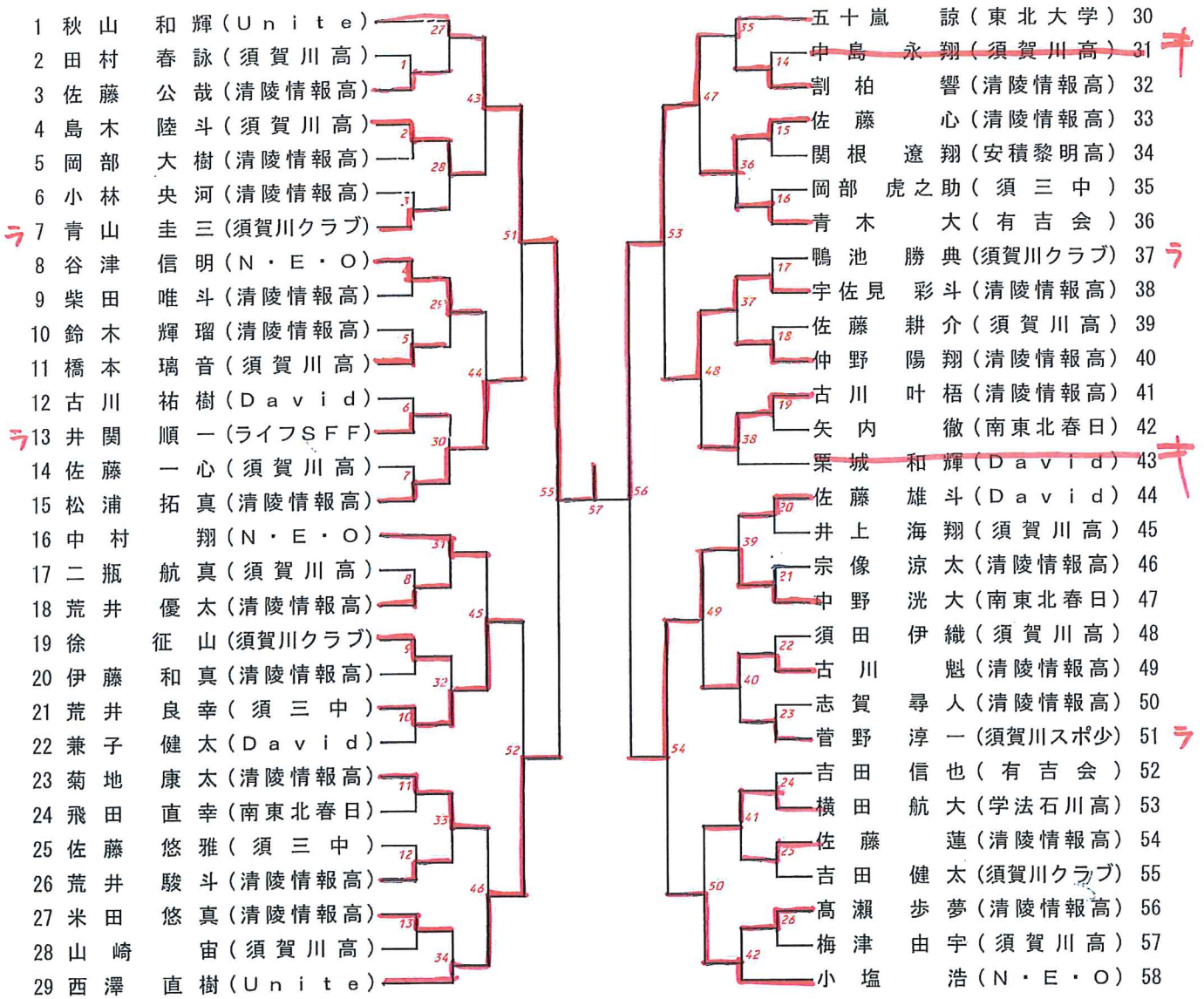

【一般女子シングルス】

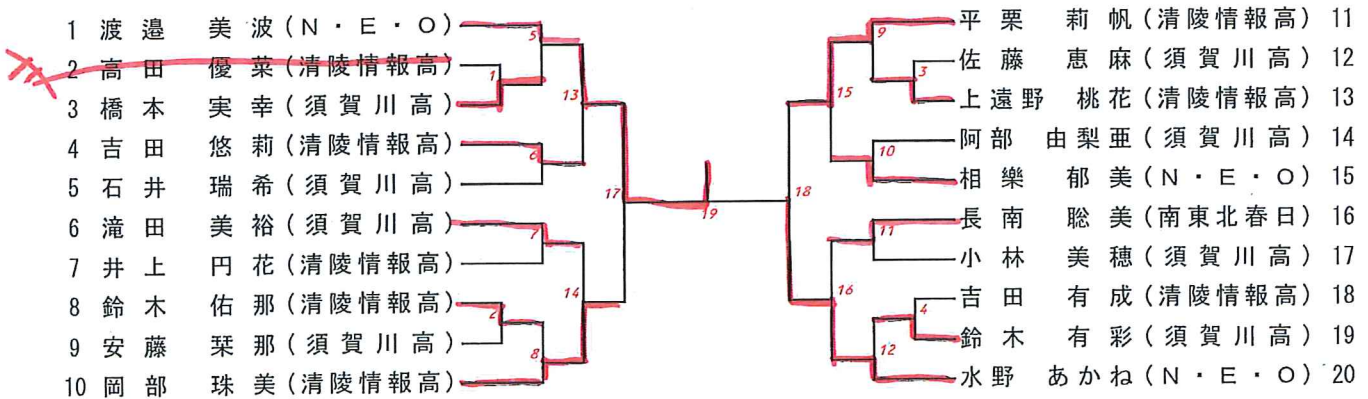

【教職員の部】

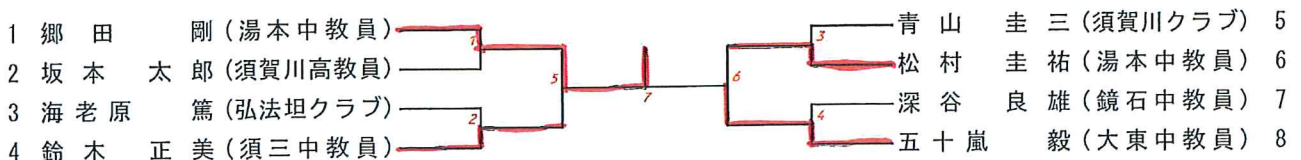

【ラージボール男子】

予選Aリーグ	大沢	井関	久保木	吉田	佐藤	勝敗	順位
1 大沢 進 (須賀川クラブ)		○ 2-0	○ 2-0	○ 2-0	○ 2-0	4-0	1
2 井関 順一 (ライフSFF)	× 0-2		○ 2-0	○ 2-0	○ 2-0	3-1	2
3 久保木 典 (メリーピンポンズ)	× 0-2	× 0-2		○ 2-0	○ 2-0	2-2	3
4 吉田 勝吉 (須賀川クラブ)	× 0-2	× 0-2	× 0-2		○ 2-0	1-3	4
5 佐藤 敏信 (楽々クラブ)	× 0-2	× 0-2	× 0-2	× 0-2		0-4	5

予選Bリーグ	菅野	青山	鴨池	鈴木	山寺	勝敗	順位
1 菅野 淳一 (須賀川スポ少)		○ 2-1	× 1-2	○ 2-0	○ 2-0	3-1	2
2 青山 圭三 (須賀川クラブ)	× 0-2		× 0-2	○ 2-0	○ 2-0	2-2	3
3 鴨池 勝典 (須賀川クラブ)	○ 2-1	○ 2-0		○ 2-0	○ 2-0	4-0	1
4 鈴木 聖 (メリーピンポンズ)	× 0-2	× 0-2	× 0-2		× 0-2	0-4	5
5 山寺 勇 (楽々クラブ)	× 0-2	× 0-2	× 0-2	○ 2-0		1-3	4

〈ラージボール男子決勝トーナメント〉



【ラージボール女子】

1 松本 恵美子 (須賀川クラブ) ┌───┐ 石井美智子 (須賀川クラブ) 2